

Instructivo de Armado

INFORMACIÓN GENERAL

- Este producto ha sido fabricado según normas IRAM
- Todas sus piezas han sido cuidadosamente inspeccionadas y embaladas.
- Es importante que antes de las **72hs** de recibido el producto verifique que estén todos los componentes sanos y que no haya faltante de piezas.
- No proceda con el armado** si faltan elementos o los mismos no están en buenas condiciones.

No se aceptan devoluciones una vez que el producto haya sido pintado y/o armado.

¡No se aceptan otras reclamaciones!

Atención



- ¡El producto se entrega sin armar
- Se requiere ensamblaje por un adulto
- La madera pueden contener pequeñas astillas o bordes afilados y extremos puntiagudos.
- La superficie de instalación debe estar bien nivelada.
- Este producto no debe instalarse sin pintar, esto causaría la anulación total de la garantía.**

Advertencia



- Peligro de aplastamiento.
- Riesgo de caída.
- No recomendado para niños menores de 3 años.
- Destinado a los niños de 3 a 14 años (máx. 50kg/usuario).
- Utilícese bajo la vigilancia directa de un adulto.
- Solo para uso doméstico en exteriores.
- Mantener lejos del fuego.

INFORMACIÓN GENERAL

•La madera es un material natural que crece y se adapta a las condiciones climáticas. Nudos, grietas pequeñas o grandes, diferencias y cambios en los matices de colores y sus alternancias estructurales no son considerados fallas ni defectos de fabricación, son el resultados del crecimiento y de las características propias de la madera como material natural.

Atención: El producto se entrega sin acabado

•Recuerde que el mismo no debe sometido a la intemperie ni instalarse sin pintar, esto causaría la anulación total de la garantía.

TRATAMIENTO DE IMPERMEABILIZACIÓN RECOMENDADO

Recomendamos, pintar tanto el interior como el exterior, con 2 manos de impregnante tipo Cetol para evitar daños por humedad y radiación UV.

Para mayor protección pinte la parte inferior de la base con pintura asfáltica.

Utilice pinturas a base de agua, evite los productos a base de solventes.

Al pintar su producto utilice pinturas de alta calidad, y siga las instrucciones del fabricante.

No se debe pintar bajo luz solar intensa o bajo la lluvia.

MANTENIMIENTO DEL PRODUCTO

- El pintado regular del producto prolongará notablemente su vida útil.
- La madera puede encogerse durante periodos secos prolongados, por lo que los tornillos pueden aflojarse. ¡Inspeccione del producto regularmente y apriete los tornillos cuando sea necesario (al menos cada 6 meses)!
- De lo contrario, el producto puede hacerse peligroso.
- Se recomienda inspeccionar el producto completamente una vez al año.

INFORMACIÓN GENERAL

Garantía:

Este producto posee garantía por el término de un año a contar desde el momento de su entrega.

La misma aplica solo a defectos de fabricación y se limitan a reemplazar los materiales deficientes / defectuosos.

¡No se aceptan otras reclamaciones!

La Garantía no cubre:

- Peculiaridades naturales de la madera.
- Piezas con diferentes tonos de color debido a la estructura de la madera que no afectan su vida útil.
- Piezas con pequeñas grietas y fisuras que no afectan al producto.
- Piezas de madera torcida que pueden ser utilizadas en el producto.
- Tablas de techo o suelo que mantengan en su superficie oculta zonas sin pulir o variaciones de color o desgastes.
- Problemas provocados por no pintar el producto antes de armar.
- Problemas provocados por el montaje incompetente del producto o hundimiento debido a nivelación deficiente.
- Problemas causados por alteraciones arbitrarias en el producto como deformación de las piezas de madera, ventanas o puertas como consecuencia de un tratamiento incompetente.
- Cambios de lugar del producto una vez que se haya instalado.
- Accidentes por inclemencias climáticas.

SISTEMA DE PANELES PRE-ENSAMBLADOS

ELEMENTOS NECESARIOS



Escalera

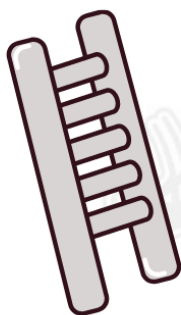

Taladro

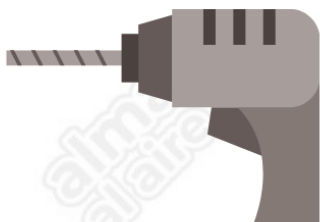

Nivel

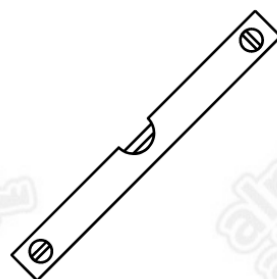

Destornillador



Consejos

Para evitar lesiones posibles, recomendamos usar los guantes protectores y gafas protectoras durante el ensamblado.

Haga perforaciones para los tornillos para evitar grietas en la madera.

Todos los tornillos protuberantes y bordes afilados deben ser alisados inmediatamente después de la instalación para evitar el riesgo de lesiones.



SISTEMA DE PANELES PRE - ENSAMBLADOS

CASITA LOFT CON GALERIA

Partes

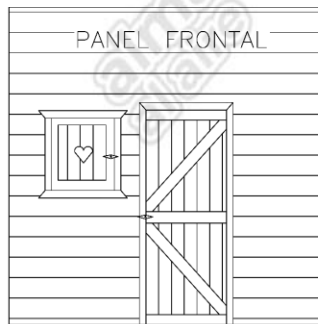

PANEL LATERAL A

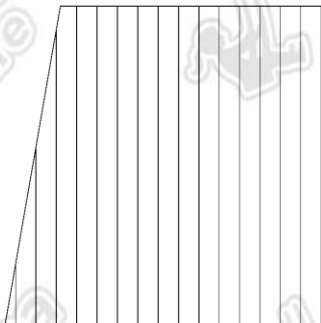

PANEL LATERAL B

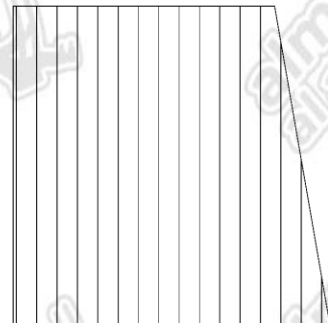

BASE



PANEL TRASERO

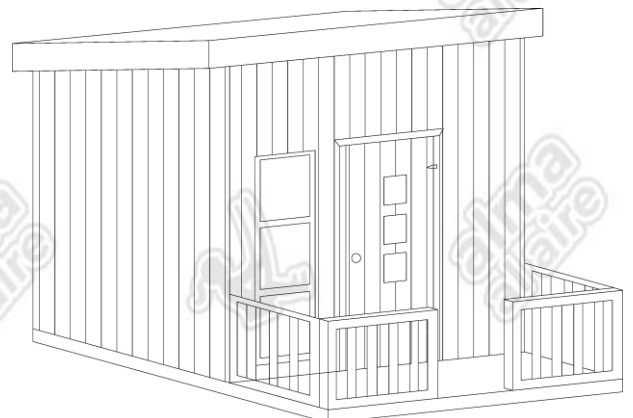
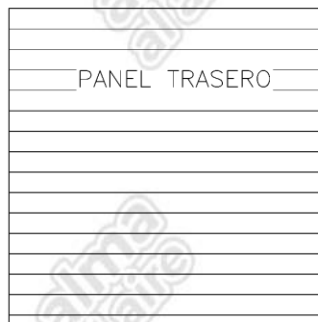

SISTEMA DE PANELES PRE - ENSAMBLADOS

CASITA LOFT CON GALERIA

Partes

Panel Techo

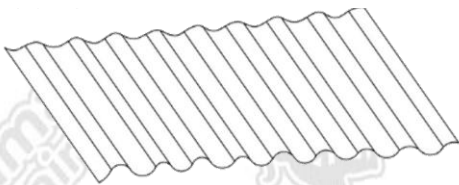

Barandas

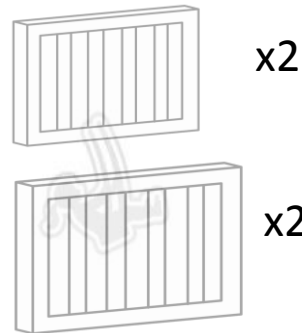

Tornillos



Tapacantos Frontales



Tapacantos Laterales



CASITA LOFT CON GALERÍA

Instrucciones

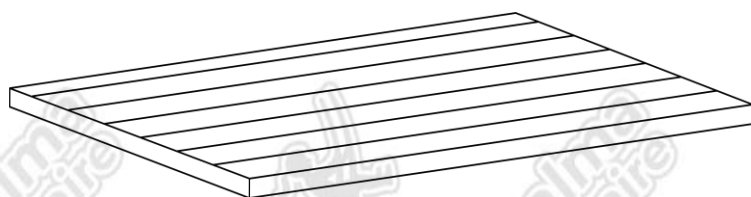
1

Instalar la base en el lugar deseado. Nivelarla si fuese necesario con tacos.

2

Colocar el panel trasero sobre el fondo de la base.

CASITA LOFT CON GALERÍA

Instrucciones

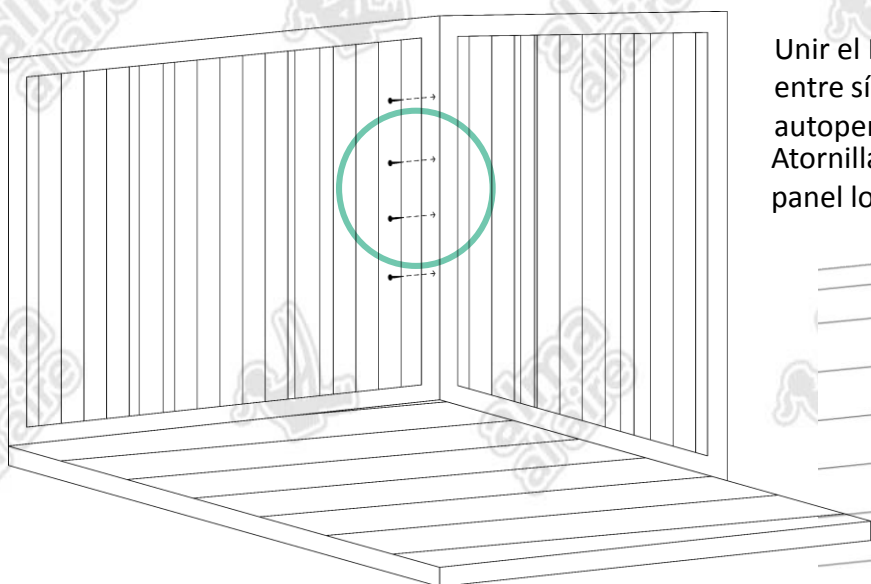
3

Unir el Panel Trasero y P. Lateral B, entre sí y atornillarlos con 4 auto perforantes de 50mm. Atornillar desde adentro del panel los tirantes de madera

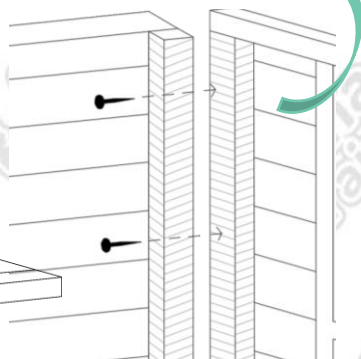
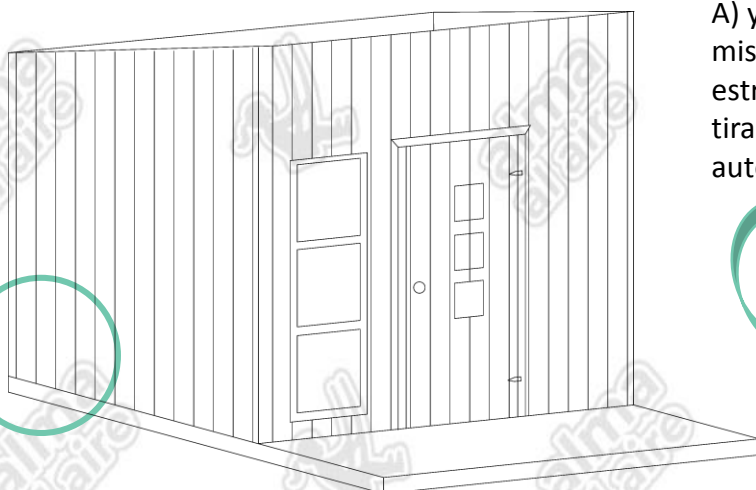
4

Atornillar el tercer panel (P. Lateral A) y el cuarto panel (P. Frontal) del mismo modo. Atornillar la estructura a la base a lo largo de los tirantes inferiores con 4 auto perforantes de 50mm.

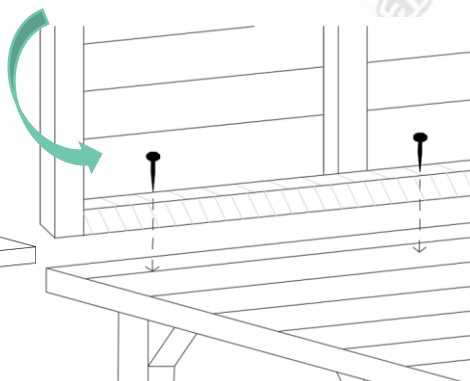

CASITA LOFT CON GALERÍA

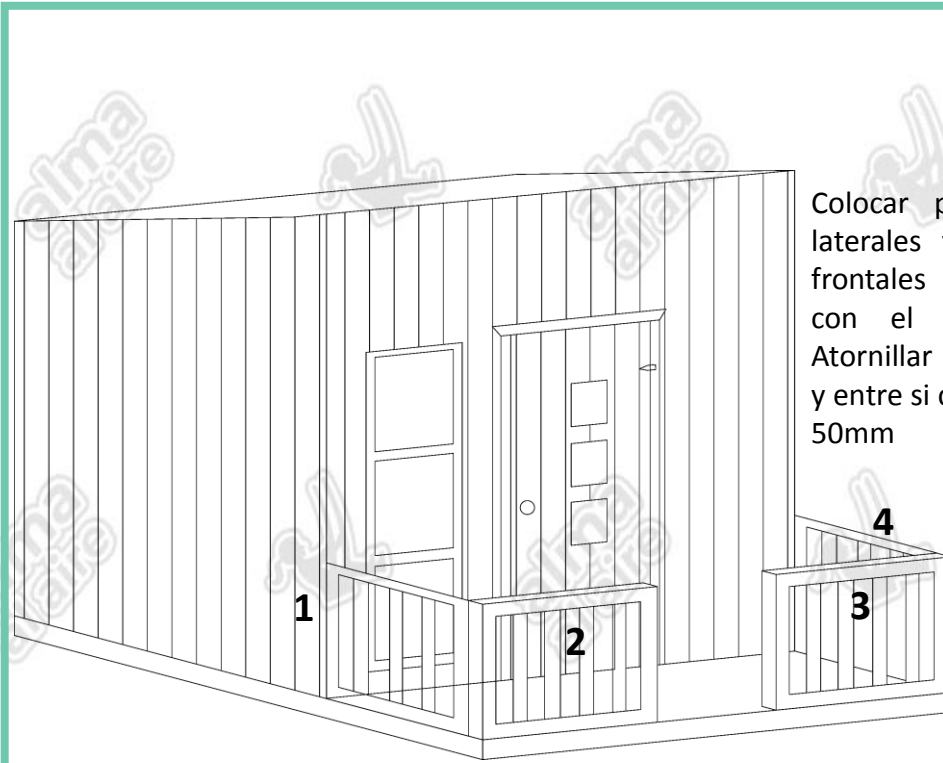
5

Colocar primero las barandas laterales y luego las barandas frontales haciéndolas coincidir con el borde de la base. Atornillar las barandas a la base y entre si con autoperforantes de 50mm

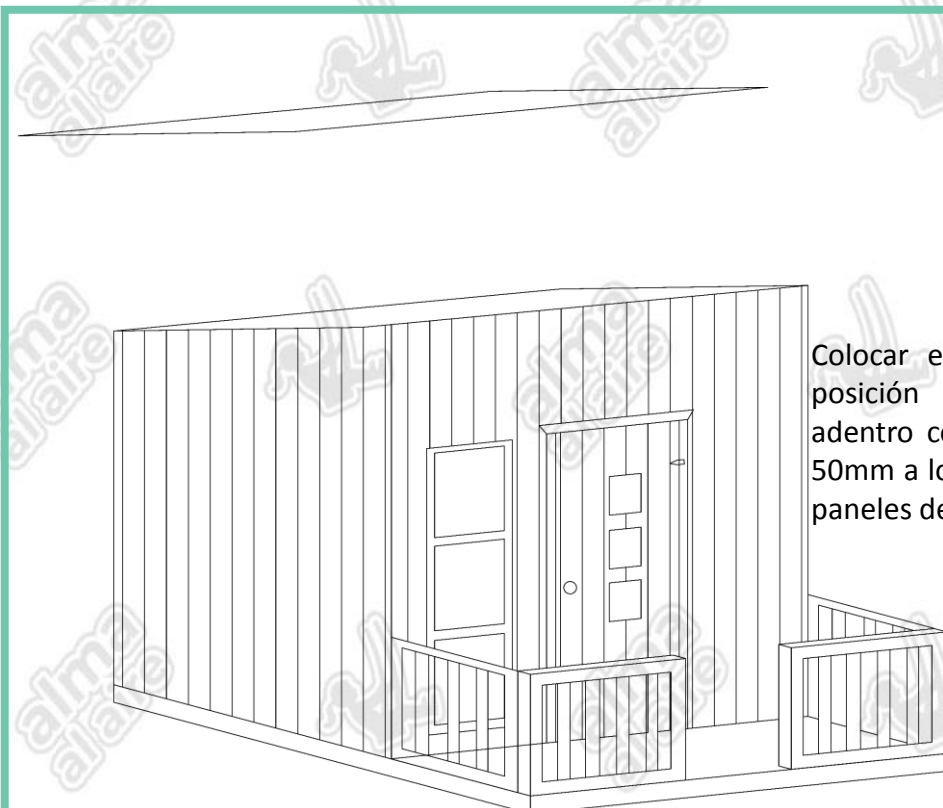
6

Colocar el panel del techo en posición y atornillarlo desde adentro con autoperforantes de 50mm a los tirantes de todos los paneles de la casita

CASITA LOFT CON GALERÍA

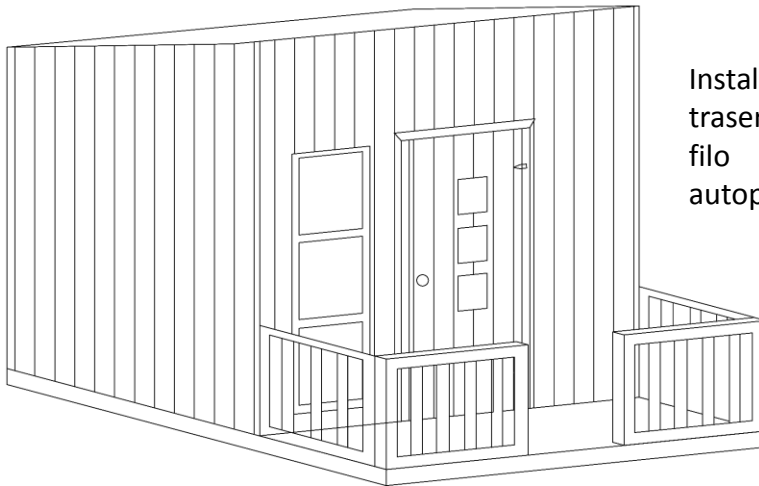
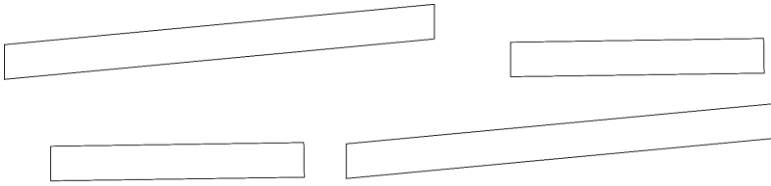
7

Instalar los Cubre-cantos Frontal, trasero y laterales para cubrir el filo de las chapas con auto perforantes de 37mm.

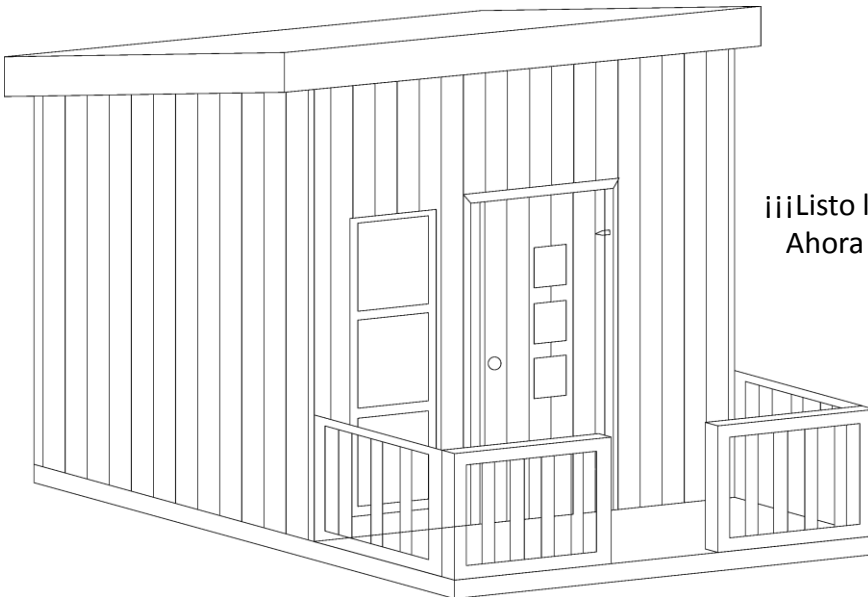
8

¡¡¡Listo la casa esta terminada!!!
Ahora a disfrutarla en familia

ACCESORIOS ADICIONALES

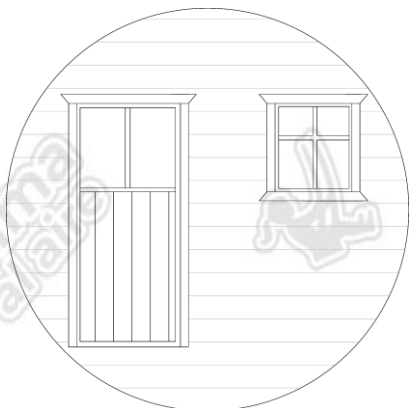

ABERTURAS CLÁSICAS

Estilo clásico, tipo vidrio repartido con policarbonato alveolar de 4mm. Con tope y apertura exterior para mayor seguridad.

MOLDURAS ESQUINERAS

Atornillar las molduras en Ángulo 90° en las cuatro esquinas de la casita ANTES DE ATORNILLAR LAS BARANDAS.

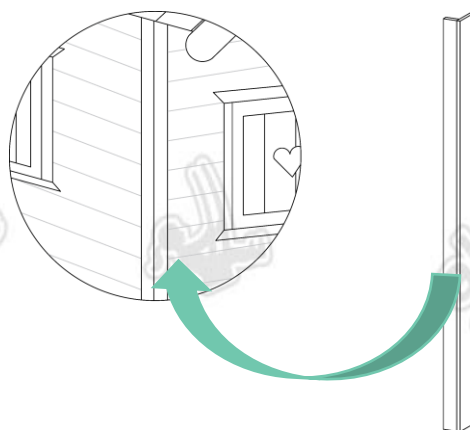

PERSIANAS FALSAS

Colocar cada persiana a ambos lados de la ventana, alinearlas de modo que queden paralelas y atornillarlas con Auto perforantes de 20mm.

MACETEROS

Colocar los maceteros debajo de las ventanas y atornillarlos en el tirante interior de la estructura de la casita con auto perforantes de 50mm.

ALERO

En caso de adquirir este accesorio, el mismo viene instalado.

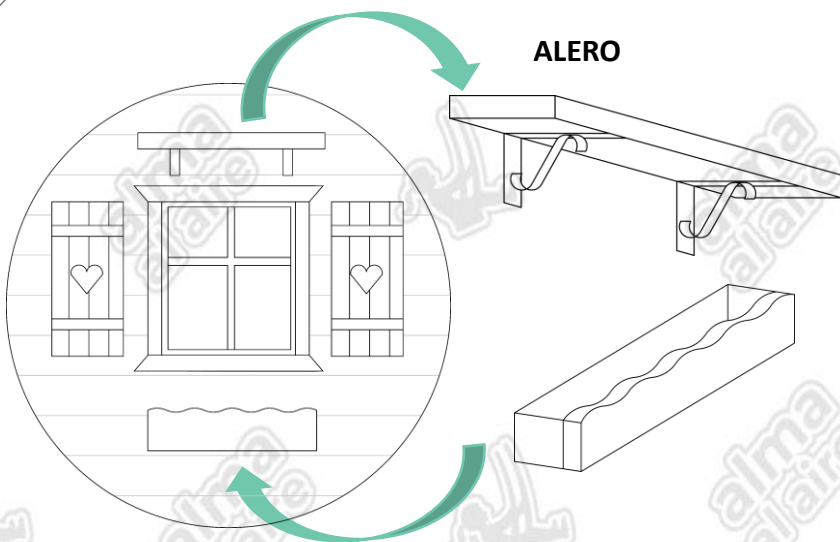

ACCESORIOS ADICIONALES



TOBOGAN A 0.4M

Apoye el tobogán sobre el filo de la baranda y atorníllelo en el espacio existente entre las tablas del desarrollo con autoperforantes de 50mm de forma sesgada.

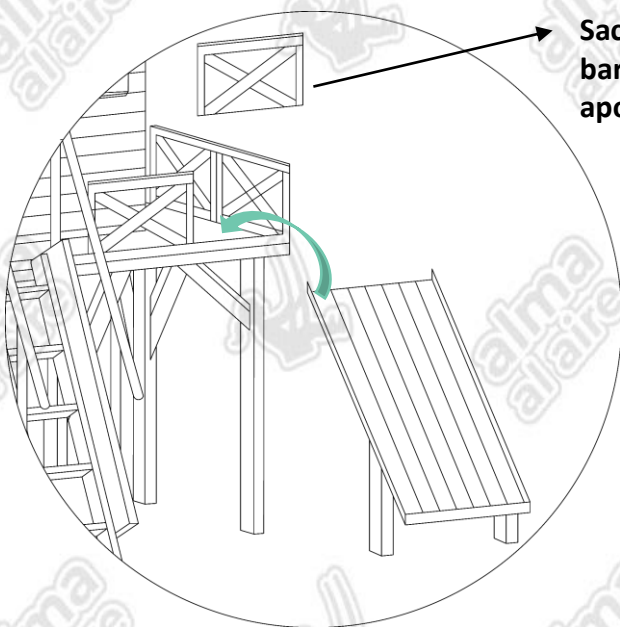

Sacar cualquiera de las barandas existentes para apoyar el tobogán.

TOBOGAN A 1M Y 1,5M

Elija el lugar deseado donde quiera colocarlo, saque la baranda existente y apoye el tobogán en el borde de la base y atornille con autoperforante de 50mm en forma sesgada entre las tablas del desarrollo.

ACCESORIOS ADICIONALES



TREPADOR A 0.4M

Apoye el trepador sobre el filo de la baranda y atorníllelo en el espacio existente entre las tablas del desarrollo con autoperforantes de 50mm de forma sesgada.

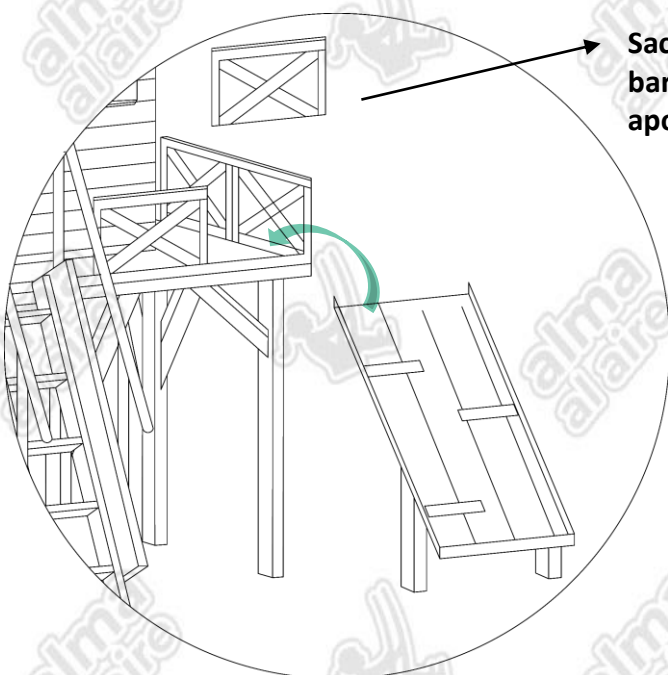

Sacar cualquiera de las barandas existentes para apoyar el tobogán.

TOBOGAN A 1M Y 1,5M

Elija el lugar deseado donde quiera colocarlo, saque la baranda existente y apoye el tobogán en el borde de la base y atornille con autoperforante de 50mm en forma sesgada entre las tablas del desarrollo.